



超軽量マグネシウム合金製歩行杖

530g

マグネシウム合金を使用して歩行杖を超軽量化。
4点杖タイプでも総重量わずか530gを実現。

マグネシウム合金製歩行補助具カタログ



超軽量マグネシウム合金製歩行杖
(テトラ・ケインα M)

530g

水600ml&ペットボトル

600g



軽いことで生まれる可能性。
歩くことから生まれる豊かさ。

歩行杖は、歩行を補助するものとして行動を広げる道具です。
日常的に使用できる、使用者に寄り添った道具でありたい。

買い物に出かける時、習い事に通う時、誰かに会いに行く時。
「歩行杖が負担だから出かけたくない」なんてならないように、
使用者の明るい日常生活を想い開発しました。

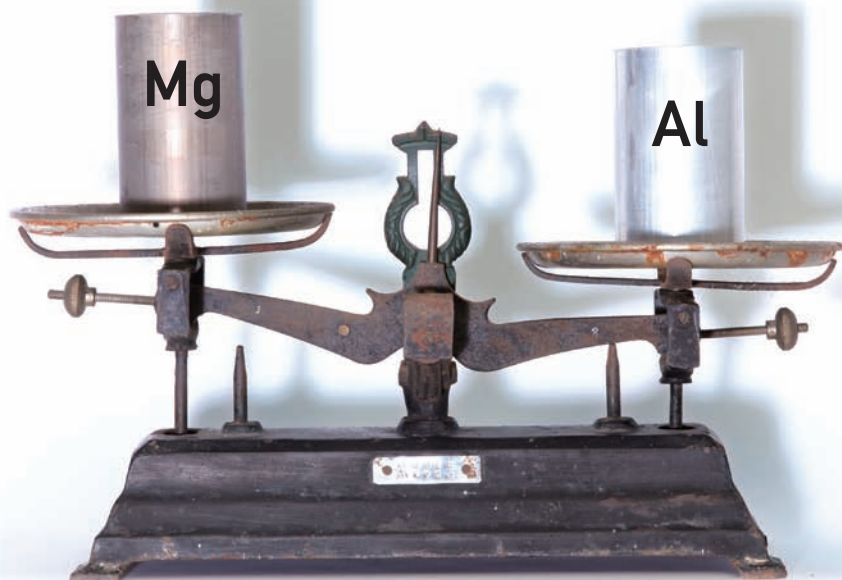

実用金属の中で 最も軽い「マグネシウム」

主な金属の比重は、チタンが4.5、亜鉛が7.1、鉄が7.9。
歩行杖に使われる代表的な素材:アルミニウムでも2.7です。
それらに比べ、マグネシウムの比重は「1.7」と
実用金属の中では最も軽い素材なのです。
また、マグネシウムの強度、剛性は、アルミニウムや鉄などよりも高く、
振動吸収性にも優れています。

Mg 1.7

Al 2.7

Ti 4.5

Zn 7.1

Fe 7.9



溶接が難しい金属「マグネシウム合金」

優れた特性を持つマグネシウムでも溶接やプレスなどの加工が非常に難しく、
その技術を持つ加工会社・職人は限られてきます。
私たち田辺プレス株式会社は、協力会社である株式会社アークリバーとともに
長年研究し、マグネシウム合金の溶接・プレス技術を確立。
この独自の技術を用い、超軽量の歩行杖を実現しました。



Tetra Cane alpha
テトラ・ケインα

S 500g
M 530g



左右切替



1cm
単位
高さ調節



75kg
垂直対荷重
(4点接地時)

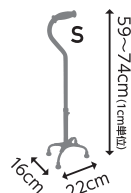

59~74cm (1cm単位)

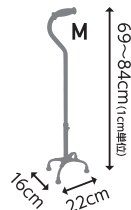

69~84cm (1cm単位)

	JANコード	TAISコード
テトラ・ケインα青墨(S)	4580274451433	01105-000033
テトラ・ケインα青墨(M)	4580274451440	01005-000034

Tetra Cane Flex
テトラ・ケイン
フレックス

S 500g
M 530g



フレックス



1cm
単位
高さ調節



75kg
垂直対荷重
(4点接地時)

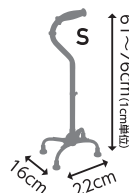
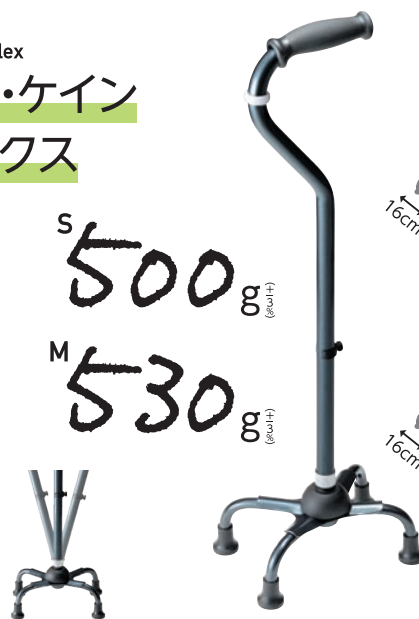

61~76cm (1cm単位)

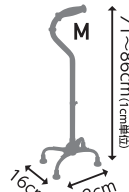

71~86cm (1cm単位)

	JANコード	TAISコード
テトラ・ケインフレックス青墨(S)	4580274451303	01105-000017
テトラ・ケインフレックス青墨(M)	4580274451310	01105-000018

Tetra Cane Largebase
テトラ・ケイン
ラージベース

S 600g
M 620g



左右切替



1cm
単位
高さ調節



75kg
垂直対荷重
(4点接地時)

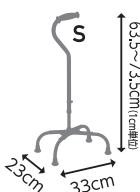
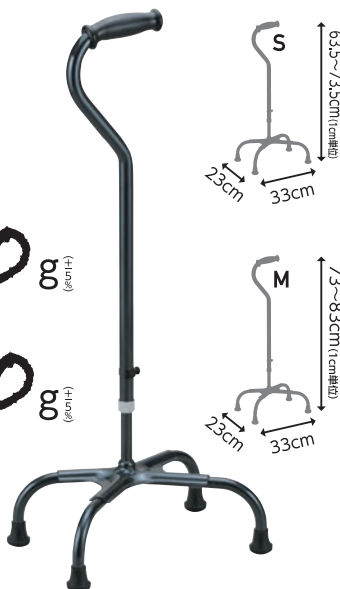

63.5~73.5cm (1cm単位)

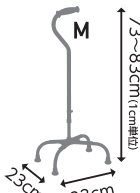

73~83cm (1cm単位)

	JANコード	TAISコード
テトラ・ケイン ラージベース青墨(S)	4580274451167	01105-000009
テトラ・ケイン ラージベース青墨(M)	4580274451174	01105-000029

Tetra Cane Largebase
テトラ・ケイン
ラージベース
立ち上がり補助機能付

M 800g



左右切替



1cm
単位
高さ調節



75kg
垂直対荷重
(4点接地時)

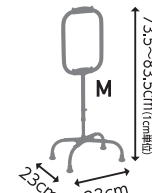

73.5~83.5cm (1cm単位)

	JANコード	TAISコード
テトラ・ケイン ラージベース 立ち上がり補助機能付 青墨(M)	4580274451181	01105-000010

Tetra Cane Midi

テトラ・ケイン ミディ

S 420
M 440

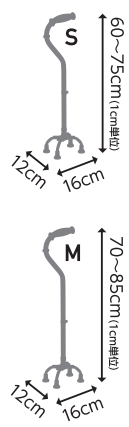

↑↓ 1cm
単位
高さ調節

75kg
垂直対荷重
(4点接地時)

	JANコード	TAISコード
テトラ・ケインミディ青墨(S)	4580274451372	01105-000024
テトラ・ケインミディ青墨(M)	4580274451389	01105-000025

Tetra Cane Midi Flex

テトラ・ケイン ミディ フレックス

S 455
M 475

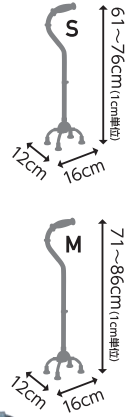

SS
フレックス

↑↓ 1cm
単位
高さ調節

75kg
垂直対荷重
(4点接地時)

	JANコード	TAISコード
テトラ・ケインミディフレックス青墨(S)	4580274451396	01105-000026
テトラ・ケインミディフレックス青墨(M)	4580274451402	01105-000027

Tetra Cane Smallbase Flex

テトラ・ケイン スモールベース フレックス

S 440
M 470

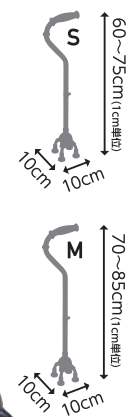
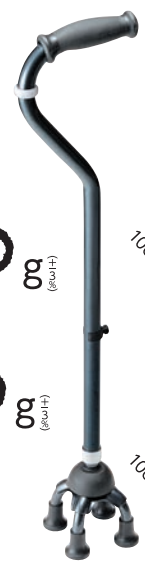

SS
フレックス

↑↓ 1cm
単位
高さ調節

75kg
垂直対荷重
(4点接地時)

	JANコード	TAISコード
テトラ・ケインスモールベースフレックス青墨(S)	4580274451327	01105-000019
テトラ・ケインスモールベースフレックス青墨(M)	4580274451334	01105-000020

Mg Walker II

MgウォーカーII型

S
1.8 kg (each)

M
1.9 kg (each)

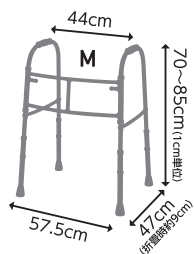
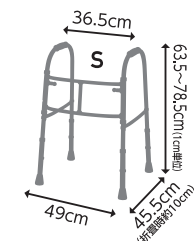

	JANコード	TAISコード
MgウォーカーII型青墨(S)	4580274451129	01105-000011
MgウォーカーII型青墨(M)	4580274451136	01105-000030

Mg Walker II caster

MgウォーカーII型 キャスター付



S
2.35 kg (each)



M
2.5 kg (each)

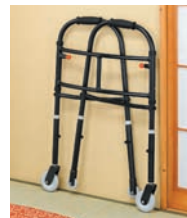
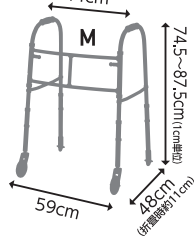
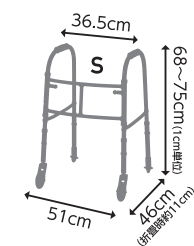

	JANコード	TAISコード
MgウォーカーII型キャスター付青墨(S)	4580274451143	01105-000012
MgウォーカーII型キャスター付青墨(M)	4580274451150	01105-000031

Mg Walker III

MgウォーカーⅢ型

S / 1.45 kg (単位)

M / 1.55 kg (単位)



折り畳み



1cm 単位
高さ調節



190kg
垂直対荷重
(4点接地時)

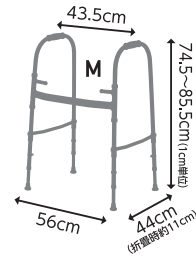
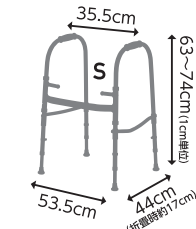

	JANコード	TAISコード
MgウォーカーⅢ型黒鷲(S)	4580274451273	01105-000014
MgウォーカーⅢ型黒鷲(M)	4580274451280	01105-000015

Mg Walker IV

MgウォーカーⅣ型

S / 1.3 kg (単位)

M / 1.5 kg (単位)



折り畳み



1cm 単位
高さ調節



190kg
垂直対荷重
(4点接地時)



開閉ジョイント部に
三角突起形状を採用。
使用時のがたつきを抑えます。



MgウォーカーⅣ型紹介動画
(YouTube)

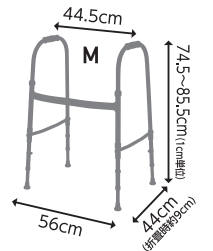
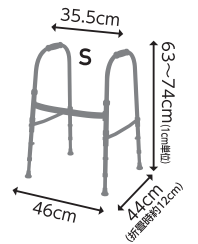

	JANコード	TAISコード
MgウォーカーⅣ型青墨(S)	4580274451518	01105-000035
MgウォーカーⅣ型青墨(M)	4580274451525	01105-000036

Mg Crutch
Mgクラッチ

330g (約)



1cm
単位
高さ調節

	JANコード	TAISコード
Mgクラッチ右手用青墨オープンカフ(S)	4580274451068	01105-000007
Mgクラッチ左手用青墨オープンカフ(S)	4580274451075	01105-000007
Mgクラッチ両手用青墨オープンカフ(S)	4580274451105	01105-000007
Mgクラッチ右手用青墨クローズドカフ(S)	4580274451198	01105-000007
Mgクラッチ左手用青墨クローズドカフ(S)	4580274451204	01105-000007
Mgクラッチ両手用青墨クローズドカフ(S)	4580274451211	01105-000007

Mg Crutch II
MgクラッチII型

550g (約)



1cm
単位
高さ調節

	JANコード	TAISコード
MgクラッチII型右手用青墨オープンカフ(M)	4580274451457	01105-000032
MgクラッチII型左手用青墨オープンカフ(M)	4580274451471	01105-000032
MgクラッチII型両手用青墨オープンカフ(M)	4580274451495	01105-000032
MgクラッチII型右手用青墨クローズドカフ(M)	4580274451464	01105-000032
MgクラッチII型左手用青墨クローズドカフ(M)	4580274451488	01105-000032
MgクラッチII型両手用青墨クローズドカフ(M)	4580274451501	01105-000032

Mg Matsubazue
Mg松葉杖

小 430g (約)
中 480g (約)
大 610g (約)

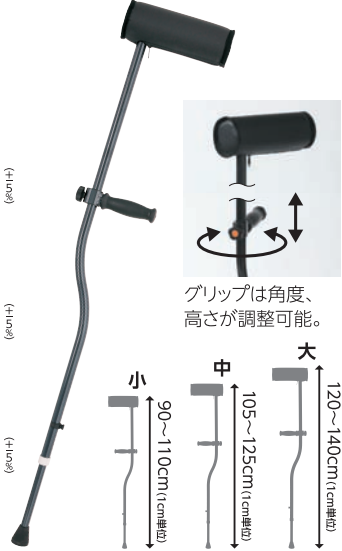

1cm
単位
高さ調節

	JANコード	TAISコード
Mg松葉杖青墨(小)	4580274451037	01105-000006
Mg松葉杖青墨(中)	4580274451044	01105-000005
Mg松葉杖青墨(大)	4580274451051	01105-000004

KARU Cane
かるケイン



※福祉機器には該当しません。

S 205g (約)
M 220g (約)
L 225g (約)

0.5cm
単位
高さ調節

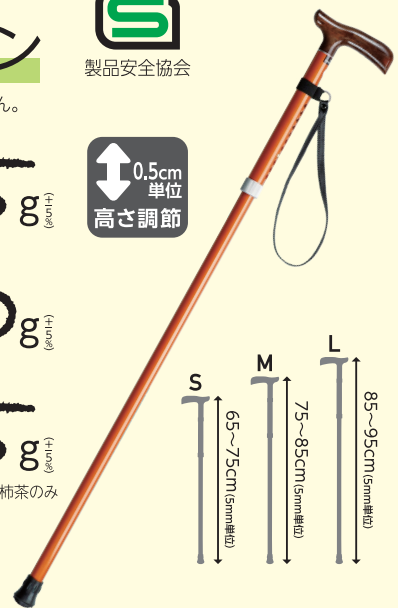

	JANコード
かるケイン 爆竹(S)	4580274450719
かるケイン 爆竹(M)	4580274450016
かるケイン 青墨(S)	4580274450733
かるケイン 青墨(M)	4580274450061
かるケイン 青墨(L)	4580274450740
かるケイン 銀鼠(S)	4580274450757
かるケイン 銀鼠(M)	4580274450115
かるケイン 群青(S)	4580274450771
かるケイン 群青(M)	4580274450160
かるケイン 牡丹(S)	4580274450795
かるケイン 牡丹(M)	4580274450214
かるケイン 柿茶(S)	4580274450818
かるケイン 柿茶(M)	4580274450269
かるケイン 柿茶(L)	4580274450825
かるケイン 柿茶・爆竹(S)	4580274450832
かるケイン 柿茶・爆竹(M)	4580274450313
かるケイン 青墨・群青(S)	4580274450856
かるケイン 青墨・群青(M)	4580274450368
かるケイン 銀鼠・柿茶(S)	4580274450870
かるケイン 銀鼠・柿茶(M)	4580274450412
かるケイン 銀鼠・青墨(S)	4580274450894
かるケイン 銀鼠・青墨(M)	4580274450467
かるケイン 牡丹・青墨(S)	4580274450917
かるケイン 牡丹・青墨(M)	4580274450511
かるケイン 青墨・爆竹(S)	4580274450931
かるケイン 青墨・爆竹(M)	4580274450566

・カタログと実際の製品とは印刷の関係で多少異なる場合もあります。
・仕様および外観は、改良のため予告なく変更することがあります。